

BaBylissPRO®

Operating Instructions
Model FX787N
Cord/Cordless Trimmer



BaBylissPRO®

Directives d'utilisation
Tondeuse de finition
avec/sans fil
FX787N

Instrucciones de uso
Recortadora con/sin cable
FX787N



Afin que ce produit vous procure en toute sécurité beaucoup de satisfaction, lire attentivement le manuel d'utilisation avant de l'utiliser.
Para su seguridad y para distribuir plenamente de este producto, siempre lea atentamente las instrucciones antes del uso.

For your safety and continued enjoyment of this product,
always read the instruction book carefully before using.

IMPORTANT SAFETY INSTRUCTIONS

When using electrical appliances, especially when children are present, basic safety precautions should always be taken, including the following:

READ ALL INSTRUCTIONS BEFORE USING *KEEP AWAY FROM WATER*

DANGER — Any appliance is electrically live, even when the switch is off. To reduce the risk of death or injury by electric shock:

1. **Except when charging, always unplug this appliance from the electrical outlet immediately after using.**
2. Do not place or store appliance where it is able to fall or be pulled into a tub or sink. Do not place in or drop into water or other liquids.
3. Do not use appliance while bathing or in the shower.
4. Do not reach for an appliance that has fallen into water. Unplug immediately from outlet.
5. Unplug this appliance before cleaning.

WARNING — To reduce the risk of burns, electric shock, fire, or injury to persons:

1. **Never leave a plugged-in appliance unattended.**
2. This appliance is not intended for use by persons (including children) with reduced physical, sensory or mental capabilities, or lack of experience and knowledge, unless they have been given supervision or instruction concerning use of the appliance by a person responsible for their safety. Children should be supervised to ensure that they do not play with the appliance.
3. Keep the appliance dry.
4. Use this appliance only for its intended use as described in this manual. Do not use attachments not specified by the manufacturer. Do not use an extension cord to operate the appliance.

5. **Never operate this appliance if it has a damaged cord or plug, if it is not working properly, after it has been dropped or damaged, or after it has been dropped into water. Return the appliance to a BaBylissPRO Service Center for examination and repair.**
6. Keep the appliance cord away from heated surfaces.
7. Do not pull, twist or wrap the cord around the appliance.
8. Never drop or insert any object into any opening on the appliance.
9. Do not place the appliance on any surface while it is operating.
10. Do not use this appliance with a damaged or broken comb or with teeth missing from the blades, as this has the potential to result in facial injury. Before each use, make certain the blades are aligned properly and oiled.
11. Do not use the appliance outdoors or operate where aerosol (spray) products are being used or where oxygen is being administered.
12. Do not crush, heat above 212°F (100°C) or incinerate the appliance due to risk of fire, explosion or burns.
13. Always attach cord to appliance first, then to outlet. To disconnect, turn all controls to “0” position, then remove plug from outlet.
14. Keep lubricating oil away from children and pets.
15. Never operate this appliance with the air openings blocked or while on a soft surface, such as a bed or couch, where it is possible for the air openings to be blocked. Keep the air openings free of lint, hair, and similar objects.
16. For the purposes of recharging the battery, only use the detachable supply unit provided with this appliance.
17. Use only with a certified USB power source, such as a computer, outlet, lamp, class 2 power supply, or automotive adapter.
18. The appliance is intended for commercial use.
19. CAN ICES-3(B).

SAVE THESE INSTRUCTIONS

OPERATING INSTRUCTIONS

1. **Before using the trimmer for the first time, charge continuously for 4 hours with standard adapter or for 2.5 hours with USB adapter. Maximum battery capacity will only be reached after 3 charging and discharging cycles.**
2. Make sure the switch on the trimmer is in the “0” position before connecting to standard or USB-C cable.
3. Connect a standard charging cable into the standard charging jack on the bottom of the trimmer. Plug the adapter into any electrical outlet (at the voltage listed on the label affixed to the adapter). The charging indicator will blink to indicate that charging has begun. If using the USB-C port for charging, make sure the trimmer is turned off and plug a USB-C cable into the USB-C port at the bottom of the trimmer. Charging is complete after 2.5 hours. Charging indicator will stop blinking and remain solid.
4. The adapter may become warm while charging. This is normal.
5. Preserving the battery: In order to maintain the optimum capacity of the rechargeable battery, the trimmer should be recharged for 2.5 hours approximately every 6 months.
6. If the charging indicator starts to flash rapidly (more than 4 flashes per second), the appliance is faulty. If this happens, please stop charging and remove the power adapter or USB charger from the power supply and contact an authorized service center.
7. Before and after use, apply 2 or 3 drops of the provided lubricating oil across the blades. Turn the trimmer on for a minute, then turn off. Wipe off any excess oil with a dry cloth. This step is important for proper maintenance of the blades.
8. Slide the switch to “I” position to turn on.
9. Make sure the switch is in the “0” position when the trimmer is not operating.
10. After use, remove hair trimmings and debris from the blades using the provided cleaning brush. Wipe the housing clean with a dry cloth.

FEDERAL COMMUNICATIONS COMMISSION NOTICE

WARNING: Changes or modifications to this unit not expressly approved by the party responsible for compliance could void the user’s authority to operate the equipment.

This device complies with Part 15 of the FCC Rules. Operation is subject to the following two conditions: (1) This device may not cause harmful interference, and (2) This device must accept any interference received, including interference that may cause undesired operation.

NOTE: This equipment has been tested and found to comply with the limits for a Class B digital device, pursuant to Part 15 of the FCC Rules. These limits are designed to provide reasonable protection against harmful interference in a residential installation. This equipment generates, uses and can radiate radio frequency energy and, if not installed and used in accordance with the instructions, may cause harmful interference to radio communications. However, there is no guarantee that interference will not occur in a particular installation. If this equipment does cause harmful interference to radio or television reception, which can be determined by turning the equipment off and on, the user is encouraged to try to correct the interference by one or more of the following measures:

- Reorient or relocate the receiving antenna.
- Increase the separation between the equipment and receiver.
- Connect the equipment into an outlet on a circuit different from that to which the receiver is connected.
- Consult the dealer or an experienced radio/TV technician for help.

SUPPLIER'S DECLARATION OF CONFORMITY

Brand: BaBylissPRO®

Model No.: FX787N

Description: Trimmer

Responsible Party: Conair LLC

1 Cummings Point Road
Stamford, CT 06902
(203) 351-9000

Standards: FCC Part 15 Subpart B, ANSI C63.4-2014

This device complies with Part 15 of the FCC Rules. Operation is subject to the following two conditions:

(1) This device may not cause harmful interference, and (2) This device must accept any interference received, including interference that may cause undesirable operation.

DATE OF ISSUE: 11/16/2023

FOR DIRECT PLUG-IN OPERATION OR CHARGING

Make sure trimmer is off. Connect a standard charging cable into the standard charging jack at the bottom of the trimmer and plug the power adapter into a power outlet. **Note:** Direct plug-in operation is only possible using the standard charging cable. The trimmer will not turn on while charging via a USB-C cable.

USB-C CHARGING INSTRUCTIONS

Make sure trimmer is off. Connect a USB-C cable to the USB-C charging port at the bottom of the trimmer and plug the USB-C cable into a certified USB power source to begin charging. **Note:** Trimmer will not turn on while charging via a USB-C cable.

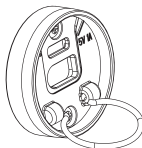

ON/OFF SWITCH

To turn on, slide switch to the "I" position. To turn off, slide switch to the "O" position.

VERY IMPORTANT: Blades must be cleaned and oiled on a regular basis for proper functioning. Failure to regularly clean and oil the blades will void the warranty.

REPLACING (REMOVING) BLADE SET

To remove the blade set, turn the trimmer to the "O" position and unplug it from the electrical outlet. Turn the trimmer upside down so that the teeth of the trimmer are facing down. Place the trimmer on a flat surface and using the screwdriver, loosen the fastening screws from the blade set. Remove the blade set from the trimmer (see Fig. 1).

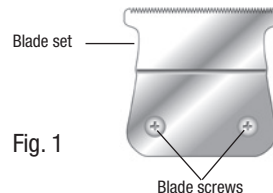

To install or replace your trimmer blade set, reverse the procedure, aligning the blade cushion shaft into the moving blade cushion (see Fig. 2). With the blade held in place, replace blade screws and loosely tighten. Turn the trimmer over and align the blade set parallel to the trimmer's upper housing.

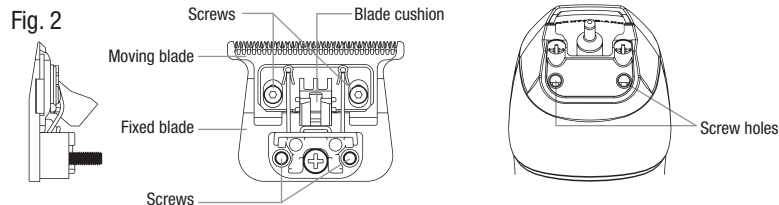

BLADE CARE

Because the trimmer blades are precision-made for a very special use, they should always be handled with care and cleaned regularly to ensure maximum performance. Each time you finish using the trimmer, take the cleaning brush provided and brush away any loose hair that has collected in the blades.

Any other servicing should be performed by an authorized service representative, since the appliance has no other user-serviceable parts. This product is for commercial use.

DO NOT RINSE BLADE, TRIMMER HANDLE, OR POWER ADAPTER.

SPECIAL OIL

To maintain the blades on your BaBylissPRO® trimmer, be sure to lubricate them regularly with oil.

Gently place 2 or 3 drops of oil on the teeth of the blades before and after each use. Turn the trimmer on for a minute, then turn off. Wipe off excess oil with a dry cloth. This will help maintain sharpness and prevent damage from overheating. Oil is included in your trimmer set. This light, natural oil was formulated specially for the BaBylissPRO® high-speed trimmer. Because it is the right oil to use, it will not slow down the blades. Never use any other product. There is no substitute for BaBylissPRO® oil. **KEEP OIL OUT OF THE REACH OF CHILDREN.**

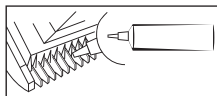

ZERO-GAP ADJUSTMENT TOOL

IMPORTANT! Only ever attempt to zero gap the blades using the zero-gap tool provided and following these instructions very precisely.

The zero-gap tool is required to adjust the blades to zero gap, which will help you achieve a closer, more precise cut.



Step 1 – Using the screwdriver included, gently loosen the two small screws on each side of the blade.

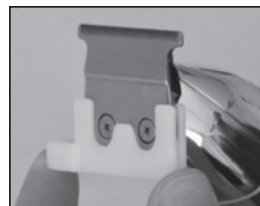

Step 2 – Slide the zero-gap tool over the gold fixed blade until it is tight against the back portion of the moving cutting blade.



Step 3 – Using your fingers on each side of the zero-gap tool, push up until the black cutting blade is even with or slightly below the gold fixed blade.

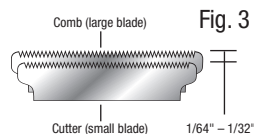

Be sure that the blades are aligned properly. The teeth of the smaller blade (cutter) should rest slightly below the upper edge of the larger blade (comb) — they should be approximately 1/64" to 1/32" apart (see Fig. 3). If the blades are not correctly aligned, they may cut or scratch your skin when trimming. Once the blades have been aligned, tighten the screws firmly.



Step 4 – MAKE SURE THE MOVING CUTTING BLADE DOES NOT EXTEND PAST THE FIXED BLADE.
WARNING: IF THE CUTTING BLADE EXTENDS PAST THE FIXED BLADE YOU COULD POTENTIALLY CUT A CLIENT.



Step 5 – Once the blade is adjusted to zero gap or your liking, gently tighten the two screws on each side of the blade while holding the zero-gap tool in place. If the blade is not adjusted to satisfaction after testing, repeat the adjusting process.

BATTERY SAFETY INFORMATION

1. This device requires one 18650 lithium-ion battery.
2. Since the battery is sensitive to high temperatures, when storing the battery, keep it in a cool, dry place.
3. Never put battery into a fire.
4. Switch off device after use.
5. Keep batteries away from children, especially the batteries that are small enough to ingest.
6. If a battery is ingested, seek immediate medical help.
7. Never open, crush, puncture or disassemble a battery.
8. Dispose of battery according to any state and local regulations.
9. Do not dispose of rechargeable battery as solid waste.
10. The battery must be removed from the appliance before it is recycled.
11. The battery is to be disposed of safely.
12. The appliance must be disconnected from any power supply when removing the battery.

BATTERY DISPOSAL/RECYCLING

Lithium-ion batteries contain various materials that must be recycled and disposed of properly. Do not dispose of in the municipal waste system.

Under various state and local laws, it is illegal to dispose of this battery in the municipal waste stream. The EPA-certified RBRC™ battery recycling seal on the lithium-ion

battery indicates Conair is voluntarily participating in an industry program to collect and recycle this battery at the end of its useful life, when taken out of service in the United States or Canada. The RBRC™ program provides a convenient alternative to placing the used lithium-ion battery in the trash or the municipal waste stream, which may be illegal in your area. Please call 1-800-8-BATTERY™ for information on lithium-ion battery recycling and disposal bans/restrictions in your area. Conair's involvement in this program is part of our commitment to preserving our environment and conserving our natural resources.

Refer to the Call2Recycle link here for the nearest recycling drop-off location:
<https://www.call2recycle.org/locator/>

IMPORTANT:

- The battery is to only be replaced by a BaBylissPRO-authorized service center.
- The battery must be removed from the appliance before it is recycled.
- The battery is to be recycled as a lithium-ion battery.

To remove the battery block for disposal or recovery, follow these instructions:

1. Disconnect the trimmer from household outlet.
2. Discharge the battery pack completely before removing.
3. Remove the 2 screws in the bottom housing cap. Remove the cap and slide the handle off the unit.
4. Remove the blade set using the provided screwdriver. Proceed to remove the 2 screws under the blade set and the 2 screws toward the base of the housing.
5. Open the trimmer and remove the battery using wire cutters.
6. Take to an authorized battery recycling center and recycle entire battery unit.

CONTAINS A LITHIUM-ION BATTERY. MUST BE COLLECTED, RECYCLED OR DISPOSED OF PROPERLY. DO NOT DISPOSE OF IN THE MUNICIPAL WASTE.



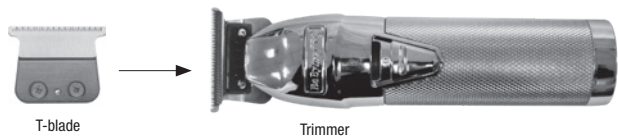
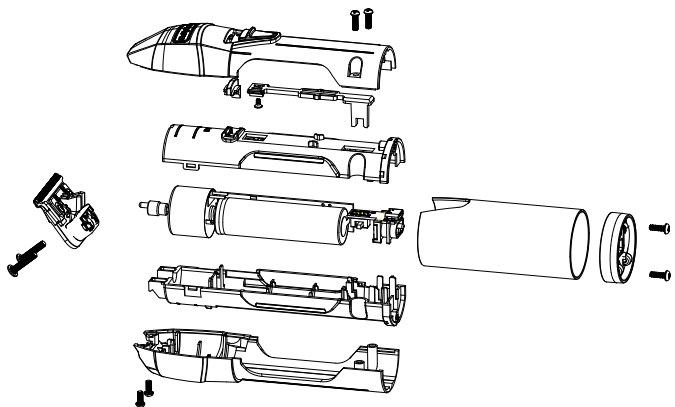

T-blade

Trimmer



Cleaning brush



Blade guard



Lubricating oil



Screwdriver



Zero-gap tool

PRODUCT FEATURES

1. Zero-Gap T-Blade
2. Brushless Motor — 7200 rpm
3. LED charge indicator light
 - a. Blinking Blue – Charging
 - b. Solid Blue – Fully Charged
 - c. Flashing Blue – 10 minutes of battery left



USB-C Cable



USB Adapter

Read these instructions carefully before connecting the unit to any power supply. Plug the unit into a standard electrical outlet (using a power adapter) or into a certified USB power source (using a USB-C cable).

Use with adapter model no.: CA78M (C045120-A) (not included)

Rated input voltage: 100-240V ~, 50/60Hz, 0.2A

Rated output: 4.5V DC, 1200mA

OR

Use with USB-C cable and USB adapter CA88M (included), or a certified USB power source.

Rated input voltage: 100-240V ~, 50/60Hz, 0.5A

Rated output: 5.0V DC, 2000mA

OPERATION

1. For dry location use only. Do not expose to water.
2. When not in use, unplug unit completely.
3. Unit will become warm during operation.

CAUTION

1. Dry location use only. Do not expose to liquids, vapor, or rain.
2. Ensure power cord is plugged into the trimmer before plugging the adapter into the outlet.
3. Do not operate any appliance that has a damaged cord or housing.
4. Always unplug the unit before cleaning or when not in use.
5. Be sure voltage is correct before plugging in. For connection to power supply not in the U.S.A., use an attachment plug adapter of the proper configuration for power outlet. The adapter automatically adjusts to the input voltage. **DO NOT USE A VOLTAGE CONVERTER.**

TRIMMER CHARGING PRECAUTIONS

- Avoid charging the battery at temperatures below 41°F (5°C) or above 95°F (35°C).
- Avoid charging the battery in direct sunlight or near a radiating heat source.

- Even though the trimmer may not be used for an extended period, charge once a month to preserve battery life.
- The power cord cannot be replaced. If it is damaged, the AC adapter should be discarded.

TRIMMER OPERATING PRECAUTIONS

- This trimmer has a built-in rechargeable battery. Do not throw into fire, apply heat, or charge, use, or leave in a high-temperature environment.

**WARNING:
IF YOU THINK THE POWER IS OFF
WHEN THE SWITCH IS OFF,
YOU'RE WRONG.**

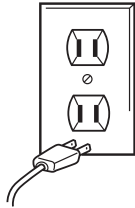

Everyone knows that electricity and water are a dangerous combination. But did you know that an electrical appliance is still electrically live even if the switch is off? If the plug is in, the power is on. So when you are not using the appliances, keep them unplugged.

HASSLE-FREE 2-YEAR WARRANTY

This warranty is available only to consumers who purchase products directly from BaBylissPRO or an authorized BaBylissPRO reseller. Except as otherwise required under applicable law, this warranty is not available to retailers or other commercial purchasers or owners or consumers who purchase from unauthorized BaBylissPRO resellers.

BaBylissPRO will repair or replace (at our option) your unit free of charge for 24 months from the date of purchase if the appliance is defective in workmanship or materials and was purchased directly from BaBylissPRO or an authorized BaBylissPRO reseller.

Your ultimate satisfaction in BaBylissPRO products is our goal so if your item should fail within the generous warranty period, we will repair it or, if necessary, replace it at no cost to you. To obtain a return shipping label, email us at <https://babylisspro.com/warranty-page>. Or call our toll-free customer service department at 800-326-6247 to speak with a representative.

In the absence of a purchase receipt, the warranty period shall be 24 months from the date of manufacture. **ANY IMPLIED WARRANTIES, OBLIGATIONS, OR LIABILITIES, INCLUDING BUT NOT LIMITED TO THE IMPLIED WARRANTY OF MERCHANTABILITY AND FITNESS FOR A PARTICULAR PURPOSE, SHALL BE LIMITED IN DURATION TO THE 24-MONTH DURATION OF THIS WRITTEN, LIMITED WARRANTY.** Some states do not allow limitations on how long an implied warranty lasts, so the above limitations may not apply to you.

IN NO EVENT SHALL BABYLISPRO BE LIABLE FOR ANY SPECIAL, INCIDENTAL, OR CONSEQUENTIAL DAMAGES FOR BREACH OF THIS OR ANY OTHER WARRANTY, EXPRESSED OR IMPLIED, WHATSOEVER. Some states do not allow the exclusion or limitation of special, incidental, or consequential damages, so the above limitation may not apply to you.

This warranty gives you specific legal rights, and you may also have other rights, which vary from state to state.

BaBylissPRO Clipper & Trimmer Service Program

Replacement parts may be available for your product.

Please contact our BaBylissPRO service department by calling 1-800-326-6247.

Please provide your product name/model number, details, date of purchase and part you require.

Service Center

BaBylissPRO

Service Department

7475 N. Glen Harbor Blvd.

Glendale, AZ 85307

1-800-326-6247

©2024 Distributed by BaBylissPRO
Stamford, CT 06902

**IF YOU LIVE OUTSIDE OF CANADA,
PLEASE CONTACT YOUR LOCAL DISTRIBUTOR.**

CANADIAN 2-YEAR REPLACEMENT WARRANTY

BaBylissPRO Canada is the exclusive Canadian distributor of this product. We offer the following excellent warranty on your professional electrical appliance. Keep your sales receipt. This is your proof of purchase and your guarantee. This guarantee is not valid in case of abuse, misuse, alterations or repairs done by unauthorized persons. Before returning your defective electrical product, please read the warranty conditions listed here.

Should your professional electrical appliance possess a manufacturer's defect, it may be exchanged by your distributor or BaBylissPRO Canada at no charge within TWO YEARS from date of purchase if the electrical appliance is accompanied by a proof of purchase.

If you are sending a defective appliance that is covered by this warranty to the BaBylissPRO Canada Service Center, it must be accompanied by the following:

- 1) your dated sales receipt;
- 2) a precise description of the defect;
- 3) your complete return address and daytime phone number; and,
- 4) a \$10 money order for postage and handling

Please return your defective appliance to:

ATTN: BaBylissPRO Canada Service Center

CONAIR CONSUMER PRODUCTS ULC

100 Conair Parkway

Woodbridge, Ontario

L4H 0L2

This warranty applies only to residents of Canada. Products shipped from outside of Canada will not be processed and will not be returned to sender.

For questions regarding this product, call the BaBylissPRO Canada Service Center at 1-800-363-0707 or email us at customerservice@dannyco.com.

23FA087753

IB-18020A

IMPORTANTES CONSIGNES DE SÉCURITÉ

L'utilisation d'appareils électriques, notamment en présence d'enfants, requiert la prise de précautions élémentaires, parmi lesquelles les suivantes :

LIRE TOUTES LES INSTRUCTIONS AVANT L'UTILISATION TENIR LOIN DE L'EAU

DANGER — Un appareil électrique est toujours sous tension lorsqu'il est branché, même lorsqu'il est éteint. Pour réduire le risque de blessures ou de mort par électrocution :

1. **Débrancher l'appareil immédiatement après usage, à moins que vous ne souhaitiez le recharger.**
2. Ne pas placer ou ranger l'appareil dans un endroit où il peut tomber ou être entraîné dans une baignoire ou un lavabo. Ne pas placer ou laisser tomber l'appareil dans l'eau ou tout autre liquide.
3. Ne pas utiliser dans le bain ou sous la douche.
4. Si l'appareil tombe à l'eau, ne pas tenter de le rattraper ; le débrancher immédiatement.
5. Débrancher l'appareil avant de le nettoyer.

AVERTISSEMENT — Afin de réduire le risque de brûlures, de choc électrique, d'incendie ou de blessures :

1. **Ne jamais laisser l'appareil sans surveillance alors qu'il est branché.**
2. Cet appareil ne devrait pas être utilisé par des enfants ou des personnes atteintes de certains handicaps physiques, mentaux ou sensoriels, ou qui ne disposent pas des connaissances ou de l'expérience nécessaires, à moins qu'une personne responsable de leur sécurité leur en ait expliqué le fonctionnement ou les encadre. Veiller à ce que les enfants ne jouent pas avec l'appareil.
3. Ne pas mouiller l'appareil et le tenir au sec.

4. Utiliser cet appareil uniquement aux fins indiquées dans ce manuel. Utiliser uniquement les accessoires recommandés par le fabricant. Ne pas utiliser l'appareil avec une rallonge électrique.
5. **Ne pas utiliser l'appareil si le cordon d'alimentation ou la fiche sont endommagés, s'il ne fonctionne pas correctement, s'il est abîmé ou après qu'il est tombé/tombé à l'eau ; le retourner à un centre de service BaBylissPRO autorisé afin qu'il soit inspecté et réparé.**
6. Tenir le cordon éloigné des surfaces chaudes.
7. Ne pas tirer, tordre ou enrouler le cordon d'alimentation autour de l'appareil.
8. Ne jamais rien insérer ou laisser tomber dans les ouvertures.
9. Ne poser l'appareil sur aucune surface pendant le fonctionnement.
10. Afin d'éviter les risques de blessure au visage, ne pas utiliser l'appareil si le guide ou la lame sont endommagés, ou si la lame a des dents en moins. Vérifier que les lames sont correctement alignées et lubrifiées avant chaque utilisation.
11. Ne pas utiliser à l'extérieur ou dans des endroits où l'on utilise des produits aérosols (spray) ou où l'on administre de l'oxygène.
12. Ne pas écraser, incinérer ou exposer l'appareil à une température supérieure à 100 °F (212 °C) ; cela présente un risque d'incendie, d'explosion ou de brûlures.
13. Toujours connecter le cordon à l'appareil avant de le brancher. Pour déconnecter, mettre tous les contrôles sur "0", puis débrancher le cordon de la prise de courant.
14. Tenir l'huile lubrifiante hors de portée des enfants et des animaux domestiques.
15. Ne pas obstruer les orifices de ventilation ou placer l'appareil sur une surface molle telle qu'un lit ou un divan, où ils pourraient se boucher. Vérifier que les orifices de ventilation ne sont pas obstrués par des peluches, cheveux ou autres saletés.
16. N'utiliser que le cordon inclus pour recharger l'appareil.
17. Utiliser cet appareil uniquement avec un adaptateur de classe 2 ou une source d'alimentation approuvée, telle qu'un ordinateur, une prise USB ou un adaptateur USB pour voiture.
18. Cet appareil est à usage professionnel.
19. NMB-3 (B).

CONSERVER CES INSTRUCTIONS

DIRECTIVES D'UTILISATION

1. Avant la première utilisation, charger l'appareil en continu pendant 4 heures (cordon/adaptateur standard) ou 2,5 heures (câble/chargeur USB). Remarque : La batterie n'atteindra sa capacité maximale qu'après 3 cycles de charge/décharge.
2. Vérifier que l'appareil est éteint ("0") avant de connecter le cordon ou le câble USB-C.
3. Connecter le cordon à la prise standard au bas de la tondeuse. Brancher l'adaptateur dans une prise de courant (vérifier la tension indiquée sur l'étiquette de l'adaptateur avant de le brancher) ; le voyant de charge se mettra à clignoter pour indiquer que charge a commencé. Pour charger l'appareil à l'aide d'un câble USB-C, vérifier qu'il est éteint, puis brancher le câble USB-C dans la prise USB-C au bas de l'appareil. Au bout de 2,5 heures, la charge sera complète et le voyant de charge s'arrêtera de clignoter et restera allumé.
4. Il se peut que l'adaptateur/le chargeur chauffe légèrement pendant la charge ; cela est normal.
5. Conseil pour prolonger la durée de vie de la batterie : Afin d'optimiser la durée de vie de la batterie rechargeable, il est conseillé de recharger la tondeuse pendant 2,5 heures tous les 6 mois.
6. Si le voyant de charge se met à clignoter rapidement (plus de 4 fois par seconde), cela signifie que l'appareil est défectueux. Si cela se produisait, débrancher l'adaptateur ou le chargeur USB de la prise de courant et contacter un centre de service autorisé.
7. Avant et après chaque utilisation, verser 2 à 3 gouttes d'huile lubrifiante (incluse) sur les dents des lames. Allumer l'appareil, le laisser allumé pendant une minute, puis l'éteindre. Essuyer l'excédent d'huile à l'aide d'un linge et sec. Cet étape est importante pour maintenir les lames en condition optimale.
8. Mettre le bouton marche/arrêt sur "I" pour allumer l'appareil.
9. Vérifier que le bouton marche/arrêt est sur "0" lorsque vous n'utilisez pas l'appareil.
10. Après l'utilisation, nettoyer les lames à l'aide de la brosse de nettoyage incluse. Essuyer le boîtier à l'aide d'un linge sec.

DÉCLARATION DE LA COMMISSION FÉDÉRALE DE COMMUNICATIONS (FCC)

AVERTISSEMENT : Toute modification apportée à cet appareil sans l'approbation expresse de l'autorité compétente en matière de conformité peut résilier le droit de l'utilisateur d'utiliser l'appareil.

Cet appareil est conforme à la section 15 des normes de la FCC. Son fonctionnement est sujet à deux conditions : (1) Cet appareil ne doit pas causer d'interférences nuisibles et (2) cet appareil doit accepter les interférences reçues, y compris celles qui pourraient provoquer un fonctionnement indésirable.

REMARQUE : Cet appareil a été testé et s'est avéré conforme aux limites s'appliquant aux appareils numériques de classe B, conformément aux dispositions de la section 15 des normes de la FCC. Ces limites sont conçues pour offrir une protection raisonnable contre les interférences nuisibles dans une installation résidentielle. Cet appareil produit, utilise et peut émettre de l'énergie radiofréquence (RF). S'il n'est pas installé et utilisé conformément aux instructions, il peut provoquer des interférences nuisibles aux communications radio. Cependant, il n'y a aucune garantie que des interférences ne se produiront pas dans une installation particulière. Si cet appareil cause des interférences nuisant au fonctionnement d'un équipement radio ou d'un téléviseur (ce qui peut être déterminé en allumant, puis en éteignant l'appareil), nous vous encourageons à essayer de corriger l'interférence en mettant en œuvre une ou plusieurs des mesures suivantes :

- Réorienter l'antenne réceptrice ou la changer de place.
- Éloigner l'appareil du poste récepteur.
- Brancher l'appareil sur un circuit différent de celui sur lequel est branché le poste récepteur.
- Contacter le distributeur ou un technicien radio/TV.

DÉCLARATION DE CONFORMITÉ DU FOURNISSEUR

Marque : BaBylissPRO®

Modèle : FX787N

Description : Tondeuse de finition

Partie responsable : Conair LLC

1 Cummings Point Road
Stamford, CT 06902
(203) 351-9000

Normes : Normes de la FCC, Section 15, sous-section B, ANSI C63.4-2014

Cet appareil est conforme à la section 15 des normes de la FCC. Son fonctionnement est sujet à deux conditions :

1) Cet appareil ne doit pas causer d'interférences nuisibles et (2) cet appareil doit accepter les interférences reçues, y compris celles qui pourraient provoquer un fonctionnement indésirable.

DATE DE PUBLICATION : 16/11/2023

UTILISATION SUR SECTEUR/INSTRUCTIONS DE CHARGE (CORDON D'ALIMENTATION)

Vérifier que l'appareil est éteint. Connecter le cordon d'alimentation à la prise standard au bas de l'appareil et brancher l'adaptateur dans une prise de courant. Remarque : L'appareil ne fonctionnera sur secteur qu'avec le cordon d'alimentation standard. Il ne s'allumera pas s'il est branché par le biais du câble USB-C.

INSTRUCTIONS DE CHARGE (CÂBLE USB-C)

Vérifier que l'appareil est éteint. Brancher un câble USB-C dans la prise USB-C au bas de l'appareil puis le connecter à une source d'alimentation USB. Remarque : L'appareil ne s'allumera pas pendant la charge par le biais du câble USB-C.

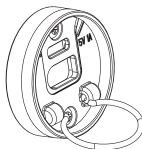

BOUTON MARCHE/ARRÊT

Pour allumer l'appareil, mettre le bouton marche/arrêt sur "I". Pour l'éteindre, mettre le bouton marche/arrêt sur "O".

TRÈS IMPORTANT : Il est essentiel de nettoyer et lubrifier les lames régulièrement afin d'assurer le bon fonctionnement de l'appareil. Le non-respect de ces instructions annulera la garantie.

REMPACEMENT (RETRAIT) DES LAMES

Avant de remplacer le jeu de lames, éteindre ("O") et débrancher l'appareil. Retourner l'appareil de façon à ce que les lames pointent vers le bas. Poser l'appareil, puis retirer les vis qui tiennent les lames en place à l'aide d'un tournevis. Retirer le jeu de lames (Fig. 1).

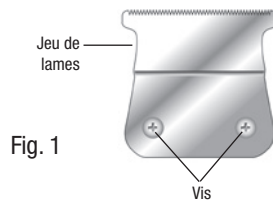

Pour remettre le jeu de lames en place ou installer un nouveau jeu de lames, poser ce dernier sur la tête de la tondeuse, en alignant l'axe de la tête d'entraînement oscillante avec le guide de la lame mobile (Fig. 2). Tenir les lames en place et remettre les vis en place, sans trop serrer. Retourner la tondeuse et aligner les lames.

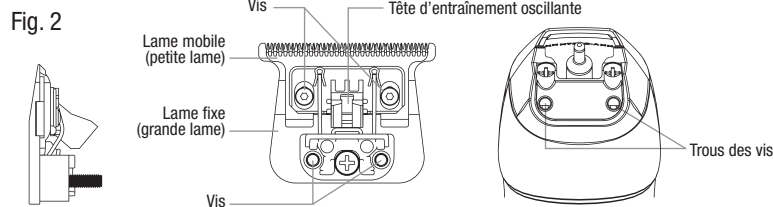

NETTOYAGE DES LAMES

Les lames de cet appareil ont été fabriquées avec précision, pour un usage spécifique, et demandent un entretien particulier et un nettoyage régulier afin de garantir un rendement maximal. Nettoyer les lames après chaque utilisation, à l'aide de la brosse de nettoyage fournie.

Toute autre opération d'entretien ou de réparation doit être effectuée par un technicien autorisé. Cet appareil ne contient aucune pièce pouvant être réparée/remplacée par l'utilisateur. Cet appareil est réservé à l'usage professionnel.

NE PAS MOILLER LES LAMES, LA POIGNÉE OU L'ADAPTATEUR.

HUILE SPÉCIALE

Pour maintenir les lames en condition optimale, il vous faudra les lubrifier régulièrement.

Avant et après chaque utilisation, placer délicatement 2 à 3 gouttes d'huile lubrifiante sur les dents des lames. Allumer l'appareil, le laisser allumé pendant une minute, puis l'éteindre. Essuyer excédent d'huile à l'aide d'un linge et sec. Cela gardera les lames affûtées et évitera les dommages causés par la surchauffe du moteur. Cet ensemble inclut un tube d'huile lubrifiante. Légère et naturelle, cette huile lubrifiante est spécialement conçue pour les tondeuses BaBylissPRO® et ne ralentira pas les lames. Ne jamais utiliser d'autre produit. Il n'y a pas de substitut à l'huile lubrifiante BaBylissPRO®. **GARDER L'HUILE HORS DE PORTÉE DES ENFANTS.**

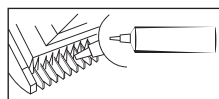

OUTIL DE RÉGLAGE À ZÉRO

IMPORTANT ! Utiliser uniquement l'outil fourni pour régler les lames à zéro et veiller à suivre précisément les instructions.

Cet outil est spécialement conçu pour régler les lames à zéro, permettant une coupe plus courte et plus précise.

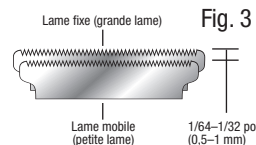
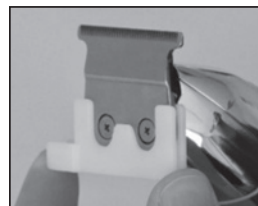

Étape 1 – Desserrer légèrement les deux petites vis de chaque côté du jeu de lames à l'aide du tournevis fourni.

Étape 2 – Faire glisser l'outil de réglage à zéro sur la lame fixe (dorée) jusqu'à ce qu'il se trouve tout contre la partie postérieure de la lame de coupe mobile (noire).

Étape 3 – Placer les doigts de chaque côté de l'outil de réglage à zéro et pousser vers le haut jusqu'à ce que la lame de coupe mobile (noire) soit au même niveau ou légèrement en dessous de la lame fixe (dorée).

Vérifier que les lames sont bien alignées. Les dents de la lame mobile (petite lame) doivent être 1/64 po (0,5 mm) à 1/32 po (1 mm) en dessous du haut des lames de la lame fixe (grande lame) (Fig.3). Des lames mal alignées peuvent provoquer des égratignures ou des coupures pendant la coupe. Une fois que les lames sont alignées, bien resserrer les vis.



Étape 4 – VÉRIFIER QUE LA LAME MOBILE NE DÉPASSE PAS LA LAME FIXE.

AVERTISSEMENT : SI LA LAME DE COUPE MOBILE DÉPASSE LA LAME FIXE, ELLE PEUT COUPER LA PEAU.



Étape 5 – Une fois que les lames sont réglées à zéro (ou au niveau voulu), resserrer doucement les deux vis de chaque côté du jeu de lames tout en maintenant l'outil de réglage à zéro en place. Faire un essai. Si les lames ne sont pas bien réglées, répéter le processus de réglage.

INFORMATIONS DE SÉCURITÉ AU SUJET DE LA BATTERIE

1. Cet appareil utilise une batterie lithium-ion de type 18650.
2. Conserver l'appareil dans un endroit frais et sec, car la batterie est sensible aux températures élevées.
3. Ne jamais jeter la batterie au feu.
4. Toujours éteindre l'appareil après usage.
5. Garder les piles/batteries hors de portée des enfants, surtout celles qui sont assez petites pour être ingérées.
6. En cas d'ingestion accidentelle, consulter immédiatement un médecin.
7. Ne jamais ouvrir, écraser, percer ou démonter la batterie.
8. Mettre la batterie au rebut conformément aux réglementations régionales et locales.
9. Ne pas jeter la batterie avec les déchets ménagers.
10. Retirer la batterie de l'appareil avant de la recycler.

11. Recycler la batterie selon les normes en vigueur.

12. Veiller à ce que l'appareil soit débranché avant de retirer la batterie.

MISE AU REBUT/RECYCLAGE DE LA BATTERIE

Les batteries lithium-ion contiennent des matériaux qui doivent être recyclés selon les normes en vigueur. Ne pas jeter la batterie ou l'appareil avec les ordures ménagères.

Selon la réglementation régionale ou locale en vigueur, il se peut qu'il soit illégal de jeter cette batterie avec les ordures ménagères. Le sceau RBRC™ sur la batterie indique que Conair participe volontairement au programme de collection et recyclage des batteries lithium-ion en fin de vie utile, aux É.-U. et au Canada. Le programme de la RBRC offre une alternative pratique à jeter les batteries lithium-ion usées à la poubelle ou avec les déchets municipaux, ce qui peut être illégal dans votre région. Appeler le 1-800-8-BATTERY™ pour plus d'informations sur le recyclage des batteries lithium-ion et les interdictions/restrictions dans votre région. La participation de Conair à ce programme fait partie de notre engagement à préserver notre environnement et à conserver nos ressources naturelles.

Pour trouver le point de collecte/recyclage le plus proche, visiter :
<https://www.call2recycle.org/locator/>

IMPORTANT :

- La batterie ne doit être remplacée que par un centre de service BaBylissPRO autorisé.
- Retirer la batterie de l'appareil avant de la recycler.
- La batterie doit être recyclée en vigueur avec les normes de recyclage des batteries lithium-ion.

Suivre ces instructions pour retirer une batterie pour sa mise au rebut ou son recyclage :

1. Éteindre et débrancher l'appareil.
2. Décharger la batterie complètement avant de la retirer.
3. Retirer les 2 vis en bas du boîtier. Retirer le couvercle et faire glisser la poignée en dehors du boîtier.
4. Retirer le jeu de lames à l'aide du tournevis inclus. Retirer les 2 vis sous le jeu de lames, puis les 2 vis en bas du boîtier.
5. Ouvrir le boîtier et couper les fils qui connectent la batterie au moteur à l'aide d'un coupe-fil ; retirer la batterie du boîtier.
6. Apporter la batterie à un centre de recyclage de batteries autorisé.

CET APPAREIL RENFERME UNE BATTERIE LITHIUM-ION, À RECYCLER SELON LES NORMES EN VIGUEUR. NE PAS JETER AVEC LES ORDURES MÉNAGÈRES.

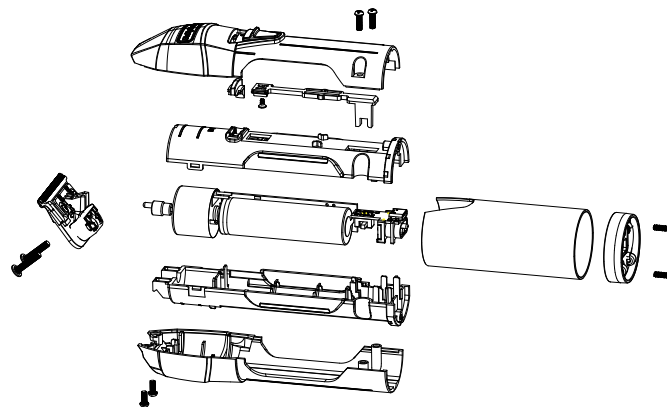

Lame en "T"

Tondeuse de finition



Brosse de nettoyage



Protège-lames



Huile lubrifiante



Outil de réglage à zéro



Tournevis

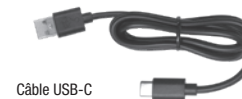

Câble USB-C



Adaptateur/Chargeur USB

CARACTÉRISTIQUES

1. Lame en "T" réblable à zéro
2. Moteur sans balais de 7200 tr/min.
3. Indicateur DEL de niveau de charge
 - a. Voyant bleu clignotant = En cours de charge
 - b. Voyant bleu allumé = Charge complète
 - c. Voyant bleu clignotant rapidement = 10 minutes restantes

Lire attentivement ces instructions avant de brancher l'appareil.

Brancher l'appareil dans une prise de courant (avec un cordon standard) ou à une source d'alimentation USB (avec un câble USB-C).

Utiliser un adaptateur secteur de type CA78M/C045120-A (non inclus)

Tension nominale d'entrée : 100–240 V~ ; 50/60 Hz ; 0,2 A

Tension nominale de sortie : 4,5 V C.C. ; 1200 mA

OU

Utiliser l'adaptateur/chargeur USB de type CA88M (ou une source d'alimentation USB approuvée) et le câble USB-C inclus.

Tension nominale d'entrée : 100–240 V~ ; 50/60 Hz ; 0,5 A

Tension nominale de sortie : 5 V C.C. ; 2000 mA

UTILISATION

1. Utiliser dans un endroit sec uniquement ; ne pas exposer à l'eau.
2. Débrancher l'appareil lorsque vous ne l'utilisez pas.
3. L'adaptateur chauffe légèrement pendant l'utilisation ; cela est normal.

MISE EN GARDE

1. Utiliser dans un endroit sec uniquement ; ne pas exposer à l'eau, à la vapeur ou à la pluie.
2. Toujours connecter le cordon à l'appareil avant de brancher l'adaptateur dans une prise de courant.
3. Ne pas utiliser l'appareil si le boîtier ou le cordon sont endommagés.
4. Toujours débrancher l'appareil avant de le nettoyer ou lorsque vous ne l'utilisez pas.
5. Vérifier que la tension du réseau électrique correspond aux spécifications électriques de l'appareil avant de le brancher. Il se peut qu'un adaptateur de voyage soit nécessaire pour utiliser l'appareil à l'extérieur des É.-U. et du Canada. L'adaptateur fourni s'adapte automatiquement à la tension du réseau électrique. **NE PAS UTILISER L'APPAREIL AVEC UN CONVERTISSEUR DE TENSION.**

PRÉCAUTIONS DE CHARGE

- Éviter de charger l'appareil à des températures inférieures à 41 °F (5° C) ou supérieure à 95 °F (35 °C).
- Éviter de charger l'appareil en plein soleil ou à proximité d'une source de chaleur rayonnante.
- Il est conseillé de recharger l'appareil tous les mois, même si vous ne pensez pas l'utiliser ; cela aidera à préserver la vie de la batterie rechargeable.
- Le cordon d'alimentation n'est pas remplaçable. En case dommage, jeter l'adaptateur.

PRÉCAUTIONS D'UTILISATION

- Cet appareil contient une batterie rechargeable. Ne pas l'incinérer/le jeter au feu, le chauffer, ni l'utiliser, le charger ou le laisser dans un environnement à haute température.

AVERTISSEMENT :
SI VOUS PENSEZ QUE LE
COURANT EST COUPÉ PARCE
QUE L'APPAREIL EST ÉTEINT,
VOUS VOUS TROMPEZ.

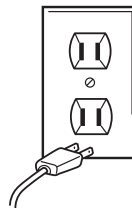

Tout le monde sait que l'eau et l'électricité ne font pas bon ménage, mais saviez-vous qu'un appareil est toujours sous tension, même lorsqu'il est éteint ? S'il est branché, il est sous tension. Alors, si vous n'utilisez pas l'appareil, débranchez-le.

GARANTIE DE 2 ANS SANS TRACAS

Cette garantie est valable uniquement pour les consommateurs ayant acheté ce produit directement auprès de BaBylissPRO ou d'un revendeur agréé BaBylissPRO. Sauf disposition contraire de la loi applicable, cette garantie n'est pas offerte aux détaillants ou autres consommateurs/acheteurs commerciaux, ni aux propriétaires/consommateurs ayant acheté ce produit auprès de revendeurs non autorisés par BaBylissPRO.

BaBylissPRO réparera ou remplacera (à sa discrétion) ce produit sans frais, s'il affiche un vice de matière ou de fabrication au cours des 24 mois suivant la date d'achat, à condition qu'il ait été acheté directement auprès de BaBylissPRO ou d'un revendeur autorisé par BaBylissPRO.

Votre satisfaction maximale est notre priorité. Si ce produit BaBylissPRO tombe en panne pendant la généreuse période de garantie, nous le réparerons ou, si nécessaire, le remplacerons, sans aucun frais pour vous. Pour obtenir une étiquette de retour, nous contacter en visitant <https://babylisspro.com/warranty-page>. Ou appeler notre service à la clientèle sans frais au 1-800-326-6247.

En l'absence du reçu de caisse, la période de garantie sera de 24 mois à compter de la date de fabrication. **TOUTE GARANTIE, OBLIGATION OU RESPONSABILITÉ IMPLICITE, Y COMPRIS, MAIS SANS Y ÊTRE LIMITÉE, LA GARANTIE IMPLICITE DE QUALITÉ MARCHANDE ET D'APTITUDE À PRODUIRE UNE TÂCHE PARTICULIÈRE, SERA LIMITÉE À LA PÉRIODE DE 24 MOIS DE CETTE GARANTIE ÉCRITE.** Certains États ne permettent pas la limite de durée d'une garantie implicite ; cette limite peut donc ne pas s'appliquer dans votre cas.

BABYLISSPRO NE POURRA ÊTRE TENU RESPONSABLE DE QUELQUE DOMMAGE PARTICULIER, CONSÉCUTIF OU INDIRECT, QUE CE SOIT POUR BRIS DE CETTE GARANTIE OU DE TOUT AUTRE, EXPRESSE OU IMPLICITE. Certains États ne permettent pas l'exclusion ni la limitation des dommages particuliers, indirects ou consécutifs ; les limites précédentes peuvent donc ne pas s'appliquer dans votre cas.

Cette garantie vous accorde des droits particuliers et vous pouvez également bénéficier d'autres droits qui varient d'un État à l'autre.

Pièces de rechange pour tondeuses/tondeuses de finition BaBylissPRO®

Il se peut que des pièces de rechange soient disponibles pour cet appareil.

Pour plus d'informations,
appeler le service à la clientèle de BaBylissPRO au 1-800-326-6247.

Il vous faudra fournir le nom du produit/numéro de modèle, la date d'achat et le nom ou la description de la pièce dont vous avez besoin.

Service à la clientèle

BaBylissPRO
Service Department
7475 N. Glen Harbor Blvd.
Glendale, AZ 85307
1-800-326-6247

©2024 Distribué par BaBylissPRO
Stamford, CT 06902

**SI VOUS NE RÉSIDEZ PAS AU CANADA,
VEUILLEZ CONTACTER VOTRE DISTRIBUTEUR LOCAL.**

GARANTIE DE REMPLACEMENT DE 2 ANS (VALABLE AU CANADA)

BaBylissPRO Canada est le distributeur exclusif de cet appareil au Canada. Nous offrons la garantie suivante sur cet appareil professionnel. Conservez votre reçu de caisse. C'est votre preuve d'achat et votre garantie. Cette garantie n'est pas valable si des personnes non autorisées ont fait un mauvais usage de l'appareil ou ont tenté de le modifier ou de le réparer. Merci de lire les conditions de garantie suivantes avant de nous retourner l'appareil défectueux.

Si votre appareil présente un défaut de fabrication dans les DEUX ANS suivant la date d'achat vous pouvez l'échanger sans frais, sous présentation d'une preuve d'achat.

Pour un service au titre de cette garantie retourner l'appareil défectueux au service à la clientèle de BaBylissPRO Canada accompagné de :

- 1) Votre reçu de caisse daté ;
- 2) Une description précise du problème/défaut ;
- 3) Votre adresse complète et votre numéro de téléphone (pendant la journée) ; et
- 4) Un mandat de 10 \$ CA pour couvrir les frais de port et de manutention

Veillez retourner l'appareil défectueux à :

ATTN: BaBylissPRO Canada
Service Center

CONAIR CONSUMER PRODUCTS ULC

100 Conair Parkway
Woodbridge, Ontario
L4H 0L2

Cette garantie s'applique uniquement aux résidents du Canada. Les produits expédiés depuis l'extérieur du Canada ne seront pas réparés et ne seront pas retournés à l'expéditeur.

Si vous avez des questions concernant ce produit, appeler le service à la clientèle de BaBylissPRO Canada au 1-800-363-0707 ou envoyer un courriel à customerservice@dannyc.com.

23FA087753

IB-18020A

MEDIDAS DE SEGURIDAD IMPORTANTES

Al usar aparatos eléctricos, especialmente en presencia de niños, siempre se deben tomar precauciones básicas de seguridad, entre ellas las siguientes:

LEA TODAS LAS INSTRUCCIONES ANTES DEL USO *MANTÉNGALO ALEJADO DEL AGUA*

PELIGRO — Cualquier aparato enchufado permanece en tensión, aunque esté apagado. Para reducir el riesgo de electrocución o lesiones por descarga eléctrica:

1. **Siempre desenchufe el aparato inmediatamente después del uso (a menos que lo esté cargando).**
2. No coloque ni guarde el aparato donde pueda caerse o ser empujado a una bañera o un lavabo. No coloque el aparato ni lo deje caer al agua u otros líquidos.
3. No lo use en el baño o la ducha.
4. No intente alcanzar el aparato después de una caída en agua; desenchúfelo inmediatamente.
5. Desenchufe el aparato antes de limpiarlo.

ADVERTENCIA — Para reducir el riesgo de quemaduras, descarga eléctrica, incendio o lesiones personales:

1. **Nunca descuide/deje el aparato sin vigilancia mientras está enchufado.**
2. Los niños o las personas que carezcan de la experiencia o de los conocimientos necesarios para manipular el aparato, o aquellas cuyas capacidades físicas, sensoriales o mentales estén limitadas, no deben usar el aparato sin la supervisión o la dirección de una persona responsable por su seguridad. No deje que los niños jueguen con este aparato.
3. Mantenga el aparato seco.

4. Use este producto solo para el uso previsto y como se describe en este manual. Solo use accesorios recomendados por el fabricante. No use un cable alargador/ de extensión con este aparato.
5. **No use este aparato si el cable o el enchufe están dañados, si no funciona correctamente, si está dañado, o después de una caída/caída en agua; devuélvalo a un centro de servicio BaBylissPRO autorizado para su revisión y reparación.**
6. Mantenga el cable lejos de las superficies calientes.
7. No jale, retuerza ni enrolle el cable alrededor del aparato.
8. Nunca deje caer ni inserte ningún objeto en ninguna de las aberturas.
9. No coloque el aparato en ninguna superficie durante el funcionamiento.
10. Para evitar las lesiones faciales, no use este aparato con guías o cuchillas rotas o dañadas, o si les faltan dientes a las cuchillas. Compruebe que las cuchillas estén correctamente alineadas y lubricadas antes de cada uso.
11. No lo use en exteriores, ni lo haga funcionar donde se estén usando productos en aerosol (spray) o donde se esté administrando oxígeno.
12. No machuque, incinere o esponga el aparato a temperaturas superiores a 212 °F (100 °C); esto puede presentar un riesgo de incendio, explosión o quemaduras.
13. Siempre conecte el cable al aparato antes de enchufarlo. Para desconectar, ponga todos los controles en "0", y , luego desenchufe el cable.
14. Mantenga el aceite lubricante fuera del alcance de los niños.
15. Nunca obstruya los orificios de ventilación, ni coloque el aparato sobre una superficie blanda, tal como una cama o un sofá, donde se puedan obstruir. Mantenga los orificios de ventilación libres de pelusas, cabellos y elementos similares.
16. Use solamente el cable provisto para cargar el aparato.
17. Use este aparato solamente con un adaptador de clase 2 o una fuente de alimentación USB aprobada, tal como una computadora, un enchufe USB o un adaptador USB para auto.
18. Este aparato está destinado al uso profesional.

GUARDE ESTAS INSTRUCCIONES

INSTRUCCIONES DE USO

1. **Antes del primer uso, cargue el aparato continuamente por 4 horas (cable/ adaptador estándar) o 2.5 horas (cable/cargador USB). Nota: La batería alcanzará su capacidad máxima después de 3 ciclos de carga/descarga.**
2. Compruebe que el interruptor esté en "0" antes de conectar el cable estándar o el cable USB-C.
3. Conecte el cable estándar al enchufe estándar situado en la parte inferior del aparato. Enchufe el adaptador en una toma de corriente (compruebe el voltaje indicado en la etiqueta del adaptador antes de enchufarlo); la luz de carga empezará a parpadear, lo que indica que el aparato se está cargando. Para cargar el aparato con un cable USB-C, compruebe que el aparato esté apagado y, a continuación, conecte el cable USB-C al enchufe USB-C situado en la parte inferior del aparato. Después de 2.5 horas, el aparato estará completamente cargado; el indicador de carga dejará de parpadear y permanecerá encendido.
4. Puede que el adaptador/cargador se caliente ligeramente durante la carga; esto es normal.
5. Consejo para prolongar la vida de la batería: Para lograr un rendimiento óptimo y conservar la energía de las baterías recargables, se recomienda cargar el aparato por aprox. 2.5 horas cada 6 meses.
6. Si de repente la luz de carga empieza a parpadear rápidamente (más de 4 parpadeos por segundo), esto significa que el aparato es defectuoso. En caso de que esto suceda, desenchufe el adaptador o el cargador USB de la toma de corriente y comuníquese con un centro de servicio autorizado.
7. Antes y después de cada uso, coloque 2-3 gotas del aceite lubricante provisto en los dientes de las cuchillas. Encienda el aparato, déjelo encendido por un minuto, y luego apáguelo. Limpie el exceso de aceite con un paño seco. Esto es importante para mantener las cuchillas en condición óptima.
8. Ponga el botón de encendido/apagado en "I" para encender el aparato.
9. Cerciórese de que el botón de encendido/apagado esté en "0" cuando el aparato no esté en uso.
10. Después del uso, limpie las cuchillas con el cepillo de limpieza provisto. Limpie la carcasa con un paño seco.

AVISO DE LA COMISIÓN FEDERAL DE COMUNICACIONES (FCC)

ADVERTENCIA: Se advierte que las modificaciones no aprobadas expresamente por la autoridad competente en materia de conformidad pueden rescindir el permiso del usuario para operar el equipo.

Este artefacto cumple con la Sección 15 de la Normativa FCC. Su funcionamiento está sujeto a las dos condiciones siguientes: (1) Este artefacto no debe causar ninguna interferencia perjudicial, y (2) este artefacto debe aceptar cualquier interferencia recibida, incluso aquellas que puedan causar un funcionamiento no deseado.

NOTA: Este equipo ha sido probado y se ha determinado que cumple con los límites de un dispositivo digital de Clase B, según la Sección 15 de la Normativa FCC. Estos límites están diseñados para proporcionar una protección razonable contra las interferencias perjudiciales en una instalación residencial. Este equipo genera, usa y puede irradiar energía de radiofrecuencia (RF) y, si no ha sido instalado o usado conforme a las instrucciones, puede ocasionar interferencias perjudiciales para las comunicaciones por radio. No obstante, no hay garantía de que aquellas interferencias no ocurran en una instalación particular. Si este equipo produce alguna interferencia perjudicial en la recepción de radio o televisión, lo que podrá determinarse encendiendo y apagando el equipo, se recomienda tratar de corregir la interferencia, adoptando una o más de las siguientes medidas:

- Reorientar o reubicar la antena receptora.
- Aumentar la distancia entre el equipo y el receptor.
- Conectar el equipo a un circuito distinto al que está conectado el receptor.
- Consultar con el distribuidor o un técnico especializado en radio/TV.

DECLARACIÓN DE CONFORMIDAD DEL PROVEEDOR

Marca: BaBylissPRO®

Modelo: FX787N

Descripción: Recortadora de cabello

Parte responsable: Conair LLC

1 Cummings Point Road

Stamford, CT 06902

(203) 351-9000

Normas: Normas de la FCC, Sección 15, subsección B, ANSI C63.4-2014

Este artefacto cumple con la Sección 15 de la Normativa FCC. Su funcionamiento está sujeto a las dos condiciones siguientes:

(1) Este artefacto no debe causar ninguna interferencia perjudicial, y 2) este artefacto debe aceptar cualquier interferencia recibida, incluso aquellas que puedan causar un funcionamiento no deseado.

FECHA DE PUBLICACIÓN: 16/11/2023

USO CON CABLE/INSTRUCCIONES DE CARGA (CABLE ESTÁNDAR)

Compruebe que el aparato esté apagado. Conecte el cable al enchufe situado en la parte inferior del aparato y enchufe el adaptador en una toma de corriente. Nota: El aparato solo funcionará conectado a la red eléctrica con el cable de alimentación estándar. No se encenderá si está conectado mediante un cable USB-C.

INSTRUCCIONES DE CARGA (CABLE USB-C)

Compruebe que el aparato esté apagado. Conecte un cable USB-C al puerto USB-C situado en la parte inferior del aparato y enchúfelo en una fuente de alimentación USB. Nota: El aparato no se encenderá si está conectado mediante un cable USB-C.

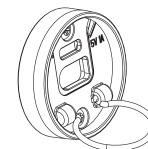

BOTÓN DE ENCENDIDO/APAGADO

Para encender el aparato, ponga el botón de encendido/apagado en “I”. Para apagarlo, ponga el botón de encendido/apagado en “O”.

MUY IMPORTANTE: Es imprescindible limpiar y lubricar las cuchillas regularmente para garantizar el buen funcionamiento del aparato. El incumplimiento de estas instrucciones invalidará la garantía.

CAMBIO DEL JUEGO DE CUCHILLAS

Antes de quitar el juego de cuchillas, apague (“O”) y desenchufe el aparato. Voltee el aparato de manera que los dientes de las cuchillas apunten hacia abajo. Coloque el aparato sobre una superficie plana y quite los tornillos que sujetan las cuchillas con un destornillador. Retire el juego de cuchillas (Fig. 1).

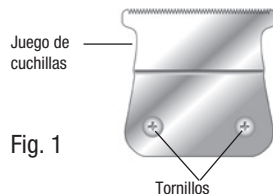

Para volver a instalar o reemplazar las cuchillas, coloque el juego de cuchillas en el cabezal del aparato, alineando el eje de la unidad motriz oscilante con la guía de la cuchilla móvil (Fig. 2). Mantenga las cuchillas en su puesto y apriete ligeramente los tornillos. Voltee el aparato y alinee las cuchillas.

Fig. 2

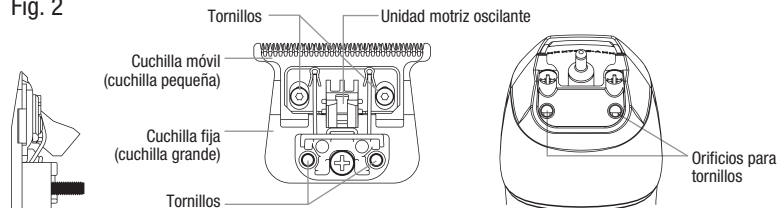

CUIDADO DE LAS CUCHILLAS

Las cuchillas de este aparato han sido diseñadas con precisión para un uso específico. Deben recibir un cuidado muy especial y ser limpiadas regularmente para asegurar un rendimiento óptimo. Limpie las cuchillas después de cada uso, usando el cepillo de limpieza provisto.

Cualquier otro servicio debe ser realizado por un técnico autorizado. Este aparato no contiene ninguna pieza que pueda ser reparada/reemplazada por el usuario. Este producto es para uso profesional solamente.

NO MOJE LAS CUCHILLAS, EL MANGO NI EL ADAPTADOR.

ACEITE ESPECIAL

Para mantener las cuchillas en condición óptima, lubríquelas regularmente.

Coloque 2-3 gotas del aceite lubricante provisto en los dientes de las cuchillas antes y después de cada uso. Encienda el aparato, déjelo encendido por un minuto, y luego apáguelo. Limpie el exceso de aceite con un paño seco. Esto mantendrá las cuchillas afiladas y evitará los daños causados por el sobrecalentamiento. Este conjunto incluye un tubo de aceite lubricante. Ligero y natural, este aceite lubricante ha sido específicamente diseñado para las herramientas BaBylissPRO®, por lo que no reducirá la velocidad de las cuchillas. Nunca use otro producto. No hay ningún sustituto al aceite BaBylissPRO®. **MANTENGA EL ACEITE FUERA DEL ALCANCE DE LOS NIÑOS.**

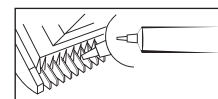

HERRAMIENTA DE AJUSTE A CERO

¡IMPORTANTE! Use solamente la herramienta provista para ajustar las cuchillas a cero y cerciórese de seguir precisamente las instrucciones.

La herramienta provista está especialmente diseñada para ajustar las cuchillas a cero para obtener un corte más apurado y más preciso.



Paso 1 – Afloje ligeramente los dos tornillos pequeños en cada lado del juego de cuchillas con el destornillador provisto.

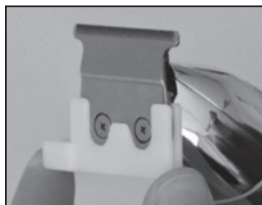

Paso 2 – Deslice la herramienta de ajuste a cero por encima de la cuchilla fija (dorada) hasta que esté contra la parte trasera de la cuchilla móvil (negra).



Paso 3 – Coloque los dedos en cada lado de la herramienta de ajuste cero y empuje hacia arriba hasta que la cuchilla móvil (negra) esté al mismo nivel o ligeramente por debajo de la cuchilla fija (dorada).

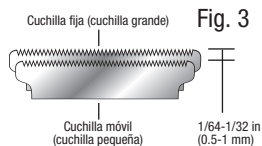

Compruebe que las cuchillas estén alineadas correctamente. Los dientes de la cuchilla móvil (cuchilla pequeña) deben estar 1/64 in (0.5 mm) a 1/32 in (1 mm) abajo de la parte superior de los dientes de la cuchilla fija (cuchilla grande) (Fig. 3). Cuchillas desalineadas pueden provocar rasguños o cortes durante el corte. Una vez alineadas las cuchillas, apriete firmemente los tornillos.



Paso 4 – **COMPRUEBE QUE LA CUCHILLA MÓVIL NO SOBRESALGA DE LA CUCHILLA FIJA.**

ADVERTENCIA: SI LA CUCHILLA MÓVIL SOBRESALE DE LA CUCHILLA FIJA, ESTO PUEDE CAUSAR RASGUÑOS O CORTES.



Paso 5 – Cuando las cuchillas estén ajustadas a cero (o al nivel deseado), apriete los dos tornillos en cada lado del juego de cuchillas mientras mantiene la herramienta de ajuste a cero en su lugar. Haga una prueba. Si las cuchillas no están bien ajustadas, repita el proceso de ajuste.

INFORMACIÓN DE SEGURIDAD SOBRE LA BATERÍA

1. Este aparato usa una batería de iones de litio de tipo 18650.
2. Guarde el aparato en un lugar seco y fresco, ya que la batería es sensible a las altas temperaturas.
3. Nunca tire la batería al fuego.
4. Apague el aparato después del uso.
5. Mantenga las pilas/baterías fuera del alcance de los niños, especialmente aquellas que sean lo suficientemente pequeñas como para ser ingeridas.
6. En caso de ingestión accidental, busque atención médica inmediata.
7. Nunca abra, aplaste, perforo ni desarme la batería.
8. Deseche la batería de acuerdo con las regulaciones estatales y locales.
9. No tire la batería a la basura.
10. Retire la batería del aparato antes de reciclarla.

11. Recicle la batería según las leyes vigentes.
12. Cerciórese de que el aparato esté desenchufado/desconectado antes de retirar la batería.

ELIMINACIÓN/RECICLAJE DE LA BATERÍA

Las baterías de iones de litio contienen varios materiales que deben ser reciclados y eliminados adecuadamente. No tire el aparato ni la batería a la basura.

Dependiendo de las normas regionales o locales vigentes, puede que sea ilegal tirar la batería a la basura. El sello RBRC™ en la batería de iones de litio, certificado por la EPA (Agencia de Protección para el Medio Ambiente), indica que Conair participa de manera voluntaria en un programa de recolección y reciclaje de las pilas/baterías al final de su vida útil. Nota: Este programa está vigente solamente en los EE. UU. y en Canadá. El programa de la RBRC ofrece una práctica alternativa a tirar las baterías de iones de litio usadas a la basura, lo que en algunos lugares es ilegal. Llame al 1-800-8-BATTERY™ para más información sobre las opciones de reciclaje/eliminación de pilas/baterías y las interdicciones/restricciones en su área. La participación de Conair en este programa es parte de nuestro compromiso para proteger el medio ambiente y conservar nuestros recursos naturales.

Para encontrar el punto de entrega/reciclaje de pilas/baterías más cercano, visite:
<https://www.call2recycle.org/locator/>

IMPORTANTE:

- La batería solo debe ser sustituida por un centro de servicio BaBylissPRO autorizado.
- Retire la batería del aparato antes de reciclarla.
- La batería debe ser reciclada de acuerdo con las normas de reciclaje de baterías de iones de litio.

Para retirar la batería para su eliminación o reciclaje, siga estas instrucciones:

1. Apague y desenchufe el aparato.
2. Descargue la batería completamente antes de retirarla.
3. Quite los 2 tornillos en la parte inferior de la carcasa. Quite la cubierta y jale el mango fuera del aparato.
4. Retire el juego de cuchillas con el destornillador provisto. Quite los 2 tornillos debajo del juego de cuchillas, y luego los 2 tornillos en la base de la carcasa.
5. Abra la carcasa y corte los alambres que conectan la batería al motor con un cortador de alambre; retire la batería.
6. Lleve la batería a un centro de reciclaje de baterías autorizado.

ESTE APARATO CONTIENE UNA BATERÍA DE IONES DE LITIO, LA CUAL DEBE RECICLARSE SEGÚN LAS LEYES VIGENTES AL FINAL DE SU VIDA ÚTIL. NO LO TIRE A LA BASURA.



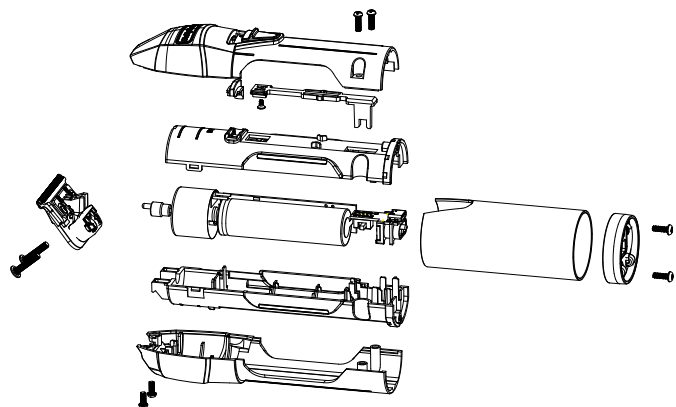

Cuchilla en "T"

Recortadora

CARACTERÍSTICAS

1. Cuchilla en "T" ajustable a cero
2. Motor sin escobillas de 7200 RPM
3. Indicador LED de nivel de carga
 - a. Luz azul parpadeante = Carga en proceso
 - b. Luz azul sólida = Carga completa
 - c. Luz azul parpadeante (rápido) = 10 minutos restantes



Cepillo de limpieza



Protector de cuchillas



Aceite lubricante



Destornillador



Herramienta de ajuste a cero



Cable USB-C



Adaptador/Cargador USB

Lea atentamente estas instrucciones antes de enchufar el aparato.

Enchufe el aparato a una toma de corriente (mediante un cable estándar) o a una fuente de alimentación USB (mediante un cable USB-C).

Use un adaptador AC de tipo CA78M/C045120-A (no incluido)

Tensión de entrada nominal: 100-240 V~; 50/60 Hz; 0.2 A

Tensión de salida nominal: 4.5 V DC; 1200 mA

0

Use el adaptador/cargador USB de tipo CA88M (o una fuente de alimentación USB aprobada) y el cable USB-C incluidos.

Tensión de entrada nominal: 100-240 V~; 50/60 Hz; 0.5 A

Tensión de salida nominal: 5 V DC; 2000 mA

USO

1. Para uso en lugares secos solamente; no lo exponga al agua.
2. Desenchufe el aparato cuando no esté en uso.
3. El aparato se pone ligeramente caliente durante el uso; esto es normal.

PRECAUCIÓN

1. Para uso en lugares secos solamente; no lo exponga al agua, al vapor o a la lluvia.
2. Siempre conecte el cable al aparato antes de enchufar el adaptador en la toma de corriente.
3. No use el aparato si carcasa o el cable están dañados.
4. Siempre desenchufe el aparato antes de la limpieza y cuando no esté en uso.
5. Compruebe que la tensión de red coincida con las especificaciones eléctricas del aparato antes de conectarlo. Puede que sea necesario usar un adaptador de viaje para conectar el aparato fuera de los EE. UU. El adaptador provisto se ajusta automáticamente al voltaje adecuado. NO USE UN CONVERTIDOR DE VOLTAJE.

PRECAUCIONES DE CARGA

- Evite cargar la batería en temperaturas inferiores a 41 °F (5 °C) o superiores a 95 °F (35 °C).
- Evite cargar las baterías en la luz directa del sol o cerca de una fuente de calor radiante.
- Se recomienda cargar el aparato una vez al mes, aunque no tenga previsto usarlo; esto ayudará a conservar la vida de la batería recargable.
- El cable de alimentación no puede ser reemplazado. Si está dañado, tire el adaptador AC.

PRECAUCIONES DE USO

- Este aparato contiene una batería recargable. No lo incinere/tire al fuego, no lo caliente y no lo cargue, use o almacene en un ambiente de alta temperatura.

**ADVERTENCIA:
SI CREE QUE NO HAY
CORRIENTE CUANDO EL
APARATO ESTÁ APAGADO,
ESTÁ EQUIVOCADO.**

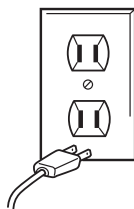

Todos sabemos que no se debe mezclar la electricidad y el agua. Pero ¿sabía usted que un aparato eléctrico permanece en tensión, aunque esté apagado? Si está conectado, hay corriente. Por lo tanto, siempre desenchufe los aparatos eléctricos después del uso.

GARANTÍA DE 2 AÑOS SIN DIFICULTADES

Esta garantía es válida solo para los consumidores que hayan comprado este producto directamente a BaBylissPRO o a un revendedor autorizado de BaBylissPRO. A menos que la ley aplicable exija lo contrario, esta garantía no es para los minoristas u otros consumidores/compradores comerciales, ni propietarios/consumidores que hayan comprado este producto a revendedores no autorizados por BaBylissPRO.

BaBylissPRO reparará o reemplazará (a su opción) este producto sin cargo por un período de 24 meses a partir de la fecha de compra si presenta defectos de fabricación o materiales, siempre que haya sido comprado directamente a BaBylissPRO o a un revendedor autorizado de BaBylissPRO.

Su máxima satisfacción es nuestra prioridad así que si este producto BaBylissPRO falla dentro del generoso período de garantía, lo repararemos o de ser necesario, lo reemplazaremos, sin costo alguno para usted. Para obtener una etiqueta de devolución, contáctenos visitando <https://babylisspro.com/warranty-page>. O llame sin cargo a nuestro servicio de atención al cliente, al 1-800-326-6247, para hablar con un representante.

En ausencia del recibo de compra, el período de garantía será de 24 meses a partir de la fecha de fabricación. **CUALQUIER GARANTÍA, OBLIGACIÓN O RESPONSABILIDAD IMPLÍCITAS, INCLUYENDO, PERO NO LIMITADAS A LA GARANTÍA IMPLÍCITA DE COMERCIABILIDAD Y APTITUD PARA UN PROPÓSITO ESPECÍFICO, ESTARÁN LIMITADAS POR LOS 24 MESES DE LA PRESENTE GARANTÍA ESCRITA.** Algunos Estados no permiten limitaciones en la duración de una garantía implícita, de modo que las limitaciones mencionadas pueden no regir para usted.

BABYLISPRO NO SERÁ RESPONSABLE, EN NINGÚN CASO, POR NINGÚN DAÑO ESPECIAL, INCIDENTAL O CONSECUENTE DEBIDO AL INCUMPLIMIENTO DE ESTA O CUALQUIER OTRA GARANTÍA, EXPRESA O IMPLÍCITA. Algunos Estados no permiten la exclusión o limitación de daños especiales, incidentales o consecuentes, de modo que las limitaciones mencionadas pueden no regir para usted.

Esta garantía le otorga derechos legales específicos y usted puede tener otros derechos que varían de un Estado a otro.

Repuestos para cortadoras/recortadoras BaBylissPRO®

Puede que repuestos sean disponibles para este producto.

Para más información, comuníquese con el servicio de atención al cliente de BaBylissPRO, llamando al 1-800-326-6247.

Deberá proveer el nombre del producto/número de modelo, la fecha de compra y el nombre o la descripción de la pieza que necesita.

Servicio al cliente

BaBylissPRO

Service Department

7475 N. Glen Harbor Blvd.

Glendale, AZ 85307

1-800-326-6247

©2024 Distribuido por BaBylissPRO
Stamford, CT 06902

**SI VIVE FUERA DE CANADÁ,
PÓNGASE EN CONTACTO CON SU DISTRIBUIDOR LOCAL.**

GARANTÍA DE REEMPLAZO DE 2 AÑOS (VÁLIDA EN CÁNA DA)

BaBylissPRO Canada es el distribuidor exclusivo de este producto en Canadá. Ofrecemos la siguiente garantía para este aparato profesional. Guarde su recibo de compra; es su prueba de compra y su garantía. La garantía siguiente no es válida en caso de abuso, mal uso, alteraciones o reparaciones hechas por personas no autorizadas. Antes de devolver el producto defectuoso, por favor, lea las condiciones de garantía a continuación.

Si este producto resulta ser defectuoso dentro los DOS AÑOS después de la fecha de será reemplazado sin cargo por el distribuidor o por BaBylissPRO Canada, siempre que usted tenga una prueba de compra.

Devuelva el producto defectuoso al centro de servicio BaBylissPRO Canada indicado a continuación, junto con lo siguiente:

- 1) El recibo de compra con fecha;
- 2) La descripción exacta del problema;
- 3) Su dirección completa y número de teléfono de día; y
- 4) Un giro postal de 10 \$ CA para los gastos de envío y manejo

Por favor devuelva el producto defectuoso a:

ATTN: BaBylissPRO Canada Service Center

CONAIR CONSUMER PRODUCTS ULC

100 Conair Parkway

Woodbridge, Ontario

L4H 0L2

Esta garantía solamente es válida para los residentes del Canadá. Los productos enviados desde fuera del Canadá no serán reparados y no serán devueltos al remitente.

Si tiene preguntas sobre este producto, llame al centro de servicio de servicio BaBylissPRO Canada al 1-800-363-0707 o envíe un correo electrónico a customerservice@dannyco.com.

23FA087753

IB-18020A